

Ročník 1999

---

# SBÍRKA ZÁKONŮ ČESKÉ REPUBLIKY

---

Částka 88

Rozeslána dne 24. listopadu 1999

Cena Kč 25,10

---

O B S A H:

257. Vyhláška Ministerstva obrany, kterou se stanoví zobrazení vojenského znaku, národního rozlišovacího znaku a znaku Hradní stráže, způsob označování vojenského materiálu vojenským znakem a mezinárodně platným rozeznávacím znakem, zobrazení vojenského stejnokroje a vojenských odznaků a jejich nošení a označování vojenské techniky národním rozlišovacím znakem nebo státním symbolem anebo znakem Hradní stráže
-

## 257

## VYHLÁŠKA

## Ministerstva obrany

ze dne 5. listopadu 1999,

kteřou se stanoví zobrazení vojenského znaku, národního rozlišovacího znaku a znaku Hradní stráže, způsob označování vojenského materiálu vojenským znakem a mezinárodně platným rozeznávacím znakem, zobrazení vojenského stejnokroje a vojenských odznaků a jejich nošení a označování vojenské techniky národním rozlišovacím znakem nebo státním symbolem anebo znakem Hradní stráže

Ministerstvo obrany stanoví podle § 31 odst. 5 zákona č. 219/1999 Sb., o ozbrojených silách České republiky, a podle § 8 odst. 2 zákona č. 220/1999 Sb., o průběhu základní nebo náhradní služby a vojenských cvičení a o některých právních poměrech vojáků v záloze:

## HLAVA PRVNÍ

## VOJENSKÝ ZNAK A ZNAK HRADNÍ STRÁŽE

## § 1

(1) Vojenský znak tvoří dva zkřížené meče, jejichž rukojeti jsou dole, přičemž meč z pravé strany je pod mečem z levé strany. Rukojeti i čepele obou mečů jsou hladké bez vroubkování a rukojeti jsou kulovitě zakončeny.

(2) Znak Hradní stráže tvoří tři štíty s vyobrazením Českého lva bílé barvy na červeném poli, Moravské orlice červenobílé barvy v modrém poli a Slezské orlice černé barvy ve žlutém poli, který je doplněn zlatými lipovými listy.

(3) Vyobrazení vojenského znaku a znaku Hradní stráže je uvedeno v příloze č. 1.

## HLAVA DRUHÁ

## OZNAČOVÁNÍ VOJENSKÉHO MATERIÁLU VOJENSKÝM ZNAKEM

## § 2

(1) Vojenský materiál se označuje vojenským znakem, evidenčním číslem a číslem vojenského útvaru, vojenského zařízení nebo vojenského záchranného útvaru ozbrojených sil.<sup>1)</sup> Evidenční číslo se umísťuje za vojenský znak.

(2) Způsob označení vojenského materiálu vojen-

ským znakem se provádí, v závislosti na druhu materiálu a jeho použití v ozbrojených silách České republiky, ražením, tiskem barvou, vypalováním, leptáním, vulkanizováním nebo nalepením evidenčního štítku s předtištěným vojenským znakem. Vojenský materiál se označuje tak, aby následným používáním nedošlo k odstranění vojenského znaku, evidenčního čísla a čísla vojenského útvaru, vojenského zařízení nebo vojenského záchranného útvaru ozbrojených sil.

(3) Vojenský znak a evidenční číslo se umísťuje na viditelných místech vojenského materiálu.

(4) Velikost vojenského znaku pro označení vojenského materiálu se určuje s ohledem na velikost označovaného předmětu.

(5) Vojenský materiál určený k humanitárním účelům se označuje i mezinárodně platnými rozeznávacími znaky pro vojenskou zdravotnickou službu, vojenský duchovní personál a civilní ochranu.<sup>2)</sup> Mezinárodním rozeznávacím znakem vojenské zdravotnické služby a vojenského duchovního personálu je červený kříž na bílém poli. Mezinárodním rozeznávacím znakem civilní ochrany je rovnostranný modrý trojúhelník na oranžovém pozadí. Vyobrazení mezinárodních rozeznávacích znaků vojenské zdravotnické služby, vojenského duchovního personálu a civilní ochrany jsou uvedeny v příloze č. 2.

## HLAVA TŘETÍ

## NOŠENÍ VOJENSKÉHO STEJNOKROJE A VOJENSKÝCH ODZNAKŮ

## § 3

## Vojenský stejnokroj

(1) Vojenský stejnokroj tvoří stanovené součástky výstroje určené pro jednotné vystrojení vojáků. Složení

<sup>1)</sup> § 2 odst. 2 až 4 zákona č. 219/1999 Sb., o ozbrojených silách České republiky.

<sup>2)</sup> Dodatkový protokol k Ženevským úmluvám z 12. srpna 1949 o ochraně obětí mezinárodních ozbrojených konfliktů (Protokol I.), sdělení č. 168/1991 Sb.

součástí vojenského stejnokroje lze předepsaným způsobem kombinovat. Vnější vzhled vojenských stejnokrojů je charakterizován barvou, střihem, hodnostním označením, vojenskými odznaky, rukávovými znaky, domovenkou a stejnokrojovými knoflíky. Domovenky s nápisem „CZECH REPUBLIC“ a „CZECH AIR FORCE“ se používají na vojenském stejnokroji při pobytu ozbrojených sil v zahraničí. K vojenskému stejnokroji se nosí čepice, zimní čepice, lodička, klobouk nebo baret příslušné barvy podle druhu vojska.

(2) Vojenský stejnokroj je určen pro

- a) vojáky pozemních sil – v barvě zelené nebo v zeleném potisku,
- b) vojáky vzdušných sil – v barvě modré nebo v zeleném potisku,
- c) vojáky v základní nebo náhradní službě ve vojenských záchranných útvech a vojáky v záloze povoláné na vojenské cvičení k těmto útvarům – v barvě šedé,
- d) vojáky Vojenské kanceláře prezidenta republiky – v barvě modré,
- e) vojáky Hradní stráže – v barvě šedé a modré.

(3) Vojenské barety příslušné barvy jsou určeny pro

- a) vojáky mírových sil Organizace spojených národů – v barvě světlomodré,
- b) příslušníky Vojenské policie – v barvě černé,
- c) vojáky vzdušných sil – v barvě tmavomodré,
- d) vojáky brigád rychlého nasazení – v barvě červené,
- e) vojáky průzkumných a výsadkových jednotek – v barvě tmavozelené
- f) vojáky pozemních sil – v barvě světlazelené,
- g) vojáky logistických útvarů – v barvě šedé,
- h) vojáky vojenských záchranných útvarů – v barvě oranžové.

(4) Vyobrazení vycházkových, reprezentačních, služebních a polních vojenských stejnokrojů je uvedeno v příloze č. 3.

(5) Vyobrazení rukávových znaků, odznaků na čepici a domovenek je uvedeno v příloze č. 4.

#### § 4

##### Hodnostní označení

(1) Hodnostní označení se dělí na

- a) kovové,
- b) tištěné,
- c) vyšíváné.

(2) Kovovým hodnostním označením jsou zlatové nebo stříbřité hvězdy, zlatové hodnostní pásy a stříbřité hodnostní knoflíčky.

(3) Tištěné hodnostní označení je na černé nebo hnědé fólii. Tištěné hodnosti jsou pro poddůstojníky, sbor rotmistrů a sbor praporčíků v barvě šedé a pro sbor nižších důstojníků, sbor vyšších důstojníků a sbor generálů v barvě okrové. Tištěné hodnostní označení se nosí na vojenském polním stejnokroji. Na čepici vojenského polního stejnokroje se nosí tištěné hodnostní označení ve zmenšeném vyhotovení. Tištěné hodnostní označení na vojenské polní stejnokroje je stejné pro všechny složky ozbrojených sil České republiky<sup>3)</sup> a je uvedeno v příloze č. 5.

(4) Vyšíváním hodnostním označením jsou hodnostní pásy červené, modré, stříbřité nebo zlatové barvy, hvězdy zlatové nebo stříbřité barvy a hodnostní knoflíčky stříbřité barvy.

#### § 5

##### Hodnostní označení Armády České republiky na náramenicích vojenských stejnokrojů

(1) Mužstvo a poddůstojníci na náramenicích vojenských stejnokrojů nosí

- a) vojín – nárameník bez označení,
- b) svobodník – jeden hodnostní knoflíček,
- c) desátník – dva hodnostní knoflíčky,
- d) četař – tři hodnostní knoflíčky.

(2) Sbor rotmistrů na náramenicích vojenských stejnokrojů nosí

- a) rotný – jednu velkou stříbřitou třícípou hvězdu,
- b) rotmistr – dvě velké stříbřité třícípé hvězdy,
- c) nadrotmistr – tři velké stříbřité třícípé hvězdy,
- d) štábní rotmistr – čtyři velké stříbřité třícípé hvězdy.

(3) Sbor praporčíků na náramenicích vojenských stejnokrojů nosí

- a) podpraporčík – jednu velkou stříbřitou pětícípou hvězdu,
- b) praporčík – dvě velké stříbřité pětícípé hvězdy,
- c) nadpraporčík – tři velké stříbřité pětícípé hvězdy,
- d) štábní praporčík – čtyři velké stříbřité pětícípé hvězdy.

(4) Sbor nižších důstojníků na náramenicích vojenských stejnokrojů nosí

- a) podporučík – jednu velkou zlatovou třícípou hvězdu,
- b) poručík – dvě velké zlatové třícípé hvězdy,

<sup>3)</sup> § 3 odst. 2 zákona č. 219/1999 Sb.

- c) nadporučík – tři velké zlatové třícípé hvězdy,
- d) kapitán – čtyři velké zlatové třícípé hvězdy.

(5) Sbor vyšších důstojníků na náramenících vojenských stejnokrojů nosí

- a) major – jednu velkou zlatovou pěticipou hvězdu a hodnostní pásek,
- b) podplukovník – dvě velké zlatové pěticipé hvězdy a hodnostní pásek,
- c) plukovník – tři velké zlatové pěticipé hvězdy a hodnostní pásek.

(6) Sbor generálů na náramenících vojenských stejnokrojů nosí

- a) brigádní generál – jednu velkou zlatovou pěticipou hvězdu, rozlišovací znak a lemovku,
- b) generálmajor – dvě velké zlatové pěticipé hvězdy, rozlišovací znak a lemovku,
- c) generálporučík – tři velké zlatové pěticipé hvězdy, rozlišovací znak a lemovku,
- d) armádní generál – čtyři velké zlatové pěticipé hvězdy a lemovku.

(7) Na čepicích, zimních čepicích, baretech, lodičkách a kloboucích vojenského stejnokroje se nosí kovová hodnostní označení ve zmenšeném vyhotovení. Vyobrazení hodnostního označení Armády České republiky na náramenících a čepicích vojenských stejnokrojů je uvedeno v příloze č. 6.

## § 6

### Hodnostní označení Hradní stráže na náramenících vojenských stejnokrojů

(1) Mužstvo a poddůstojníci na náramenících vojenských stejnokrojů nosí

- a) vojín – nárameník bez označení,
- b) svobodník – jeden červený hodnostní pásek,
- c) desátník – dva červené hodnostní pásy,
- d) četař – tři červené hodnostní pásy.

(2) Sbor rotmistrů na náramenících vojenských stejnokrojů nosí

- a) rotný – jeden stříbřitý hodnostní pásek,
- b) rotmistr – dva stříbřité hodnostní pásy,
- c) nadrotmistr – tři stříbřité hodnostní pásy,
- d) štábní rotmistr – čtyři stříbřité hodnostní pásy.

(3) Sbor praporčíků na náramenících vojenských stejnokrojů nosí

- a) podpraporčík – jeden zlatový hodnostní pásek,
- b) praporčík – dva zlatové hodnostní pásy,
- c) nadpraporčík – tři zlatové hodnostní pásy,
- d) štábní praporčík – čtyři zlatové hodnostní pásy.

(4) Sbor nižších důstojníků na náramenících vojenských stejnokrojů nosí

- a) podporučík – jednu velkou zlatovou pěticipou hvězdu,
- b) poručík – dvě velké zlatové pěticipé hvězdy,
- c) nadporučík – tři velké zlatové pěticipé hvězdy,
- d) kapitán – čtyři velké zlatové pěticipé hvězdy.

(5) Sbor vyšších důstojníků na náramenících vojenských stejnokrojů nosí

- a) major – jednu velkou zlatovou pěticipou hvězdu a zlatovou lemovku,
- b) podplukovník – dvě velké zlatové pěticipé hvězdy a zlatovou lemovku,
- c) plukovník – tři velké zlatové pěticipé hvězdy a zlatovou lemovku.

(6) Vyobrazení hodnostního označení Hradní stráže na náramenících vojenských stejnokrojů je uvedeno v příloze č. 7.

## § 7

### Hodnostní označení Hradní stráže na vojenských reprezentačních stejnokrojích

(1) Mužstvo a poddůstojníci na rukávech vojenských reprezentačních stejnokrojů nosí

- a) vojín – rukáv bez označení,
- b) svobodník – jeden červený hodnostní pásek,
- c) desátník – dva červené hodnostní pásy,
- d) četař – tři červené hodnostní pásy.

(2) U poddůstojníků je na rukávech vojenských letních reprezentačních stejnokrojů hodnostní pásek v modré barvě.

(3) Sbor rotmistrů na rukávech vojenských reprezentačních stejnokrojů s černou portou a na rukávech letních reprezentačních stejnokrojů s tmavomodrou portou nosí

- a) rotný – jeden stříbřitý hodnostní pásek,
- b) rotmistr – dva stříbřité hodnostní pásy,
- c) nadrotmistr – tři stříbřité hodnostní pásy,
- d) štábní rotmistr – čtyři stříbřité hodnostní pásy.

(3) Sbor praporčíků na rukávech vojenských reprezentačních stejnokrojů s černou portou a na rukávech letních reprezentačních stejnokrojů s tmavomodrou portou nosí

- a) podpraporčík – jeden zlatový hodnostní pásek,
- b) praporčík – dva zlatové hodnostní pásy,
- c) nadpraporčík – tři zlatové hodnostní pásy,
- d) štábní praporčík – čtyři zlatové hodnostní pásy.

(4) Sbor nižších důstojníků na rukávech vojenských reprezentačních stejnokrojů s černou portou červeně lemovanou a na rukávech vojenských letních re-



prezentačních stejnokrojů s tmavomodrou portou světломodře lemovanou nosí

- a) podporučík – jednu velkou zlatovou pěticípou hvězdu,
- b) poručík – dvě velké zlatové pěticípé hvězdy,
- c) nadporučík – tři velké zlatové pěticípé hvězdy,
- d) kapitán – čtyři velké zlatové pěticípé hvězdy.

(5) Sbor vyšších důstojníků na rukávech vojenských reprezentačních stejnokrojů s černou portou zlatově lemovanou a na rukávech vojenských letních reprezentačních stejnokrojů s tmavomodrou portou zlatově lemovanou nosí

- a) major – jednu velkou zlatovou pěticípou hvězdu a zlatovou lemovku,
- b) podplukovník – dvě velké zlatové pěticípé hvězdy a zlatovou lemovku,
- c) plukovník – tři velké zlatové pěticípé hvězdy a zlatovou lemovku.

(6) Nárameníky vojenských reprezentačních stejnokrojů Hradní stráže jsou u

- a) mužstva a poddůstojníků – s červenou výšivkou na tmavomodrém podkladu a s červenou lemovkou, u vojenských letních reprezentačních stejnokrojů se světломodrou výšivkou na tmavomodrém podkladu a se světломodrou lemovkou,
- b) sboru rotmistrů, sboru praporčíků a sboru nižších důstojníků – se zlatovou výšivkou na tmavomodrém podkladu a s červenou lemovkou,
- c) sboru vyšších důstojníků – se zlatovou výšivkou na tmavomodrém podkladu a se zlatovou lemovkou.

(7) Vyobrazení hodnostního označení Hradní stráže na vojenských reprezentačních stejnokrojích je uvedeno v příloze č. 8.

### § 8

#### **Hodnostní označení Vojenské kanceláře prezidenta republiky na náramenících vojenských stejnokrojů**

(1) Sbor nižších důstojníků na náramenících vojenských stejnokrojů nosí

- a) podporučík – jednu velkou zlatovou pěticípou hvězdu,
- b) poručík – dvě velké zlatové pěticípé hvězdy,
- c) nadporučík – tři velké zlatové pěticípé hvězdy,
- d) kapitán – čtyři velké zlatové pěticípé hvězdy.

(2) Sbor vyšších důstojníků na náramenících vojenských stejnokrojů nosí

- a) major – jednu velkou zlatovou pěticípou hvězdu a zlatovou lemovku,
- b) podplukovník – dvě velké zlatové pěticípé hvězdy a zlatovou lemovku,

c) plukovník – tři velké zlatové pěticípé hvězdy a zlatovou lemovku.

(3) Sbor generálů na náramenících vojenských stejnokrojů nosí

- a) brigádní generál – jednu velkou zlatovou pěticípou hvězdu se zlatovou lemovkou ohraničenou z obou stran červenou lemovkou,
- b) generálmajor – dvě velké zlatové pěticípé hvězdy se zlatovou lemovkou ohraničenou z obou stran červenou lemovkou,
- c) generálporučík – tři velké zlatové pěticípé hvězdy se zlatovou lemovkou ohraničenou z obou stran červenou lemovkou.

(4) Nárameníky vojenských stejnokrojů Vojenské kanceláře prezidenta republiky jsou tmavomodré barvy. Nárameníky vojenských letních stejnokrojů Vojenské kanceláře prezidenta republiky jsou světломodré barvy.

(5) Vyobrazení hodnostního označení Vojenské kanceláře prezidenta republiky na náramenících vojenských stejnokrojů je uvedeno v příloze č. 9.

### § 9

#### **Hodnostní označení Vojenské kanceláře prezidenta republiky na náramenících vojenských reprezentačních stejnokrojů**

(1) Sbor nižších důstojníků na náramenících vojenských reprezentačních stejnokrojů nosí

- a) podporučík – jednu velkou zlatovou pěticípou hvězdu a červenou lemovku,
- b) poručík – dvě velké zlatové pěticípé hvězdy a červenou lemovku,
- c) nadporučík – tři velké zlatové pěticípé hvězdy a červenou lemovku,
- d) kapitán – čtyři velké zlatové pěticípé hvězdy a červenou lemovku.

(2) Sbor vyšších důstojníků na náramenících vojenských reprezentačních stejnokrojů nosí

- a) major – jednu velkou zlatovou pěticípou hvězdu a zlatovou lemovku s vnější červenou lemovkou,
- b) podplukovník – dvě velké zlatové pěticípé hvězdy a zlatovou lemovku s vnější červenou lemovkou,
- c) plukovník – tři velké zlatové pěticípé hvězdy a zlatovou lemovku s vnější červenou lemovkou.

(3) Sbor generálů na náramenících vojenských reprezentačních stejnokrojů nosí

- a) brigádní generál – jednu velkou zlatovou pěticípou hvězdu s dvojitou zlatovou lemovkou s vnitřní červenou lemovkou,
- b) generálmajor – dvě velké zlatové pěticípé hvězdy s dvojitou zlatovou lemovkou s vnitřní červenou lemovkou,

c) generálporučík – tři velké zlatové pěticípé hvězdy s dvojitou zlatovou lemovkou s vnitřní červenou lemovkou.

(4) Nárameníky vojenských reprezentačních stejnokrojů Vojenské kanceláře prezidenta republiky jsou tmavomodré barvy. Nárameníky vojenských letních reprezentačních stejnokrojů Vojenské kanceláře prezidenta republiky jsou světlomodré barvy.

(5) Vyobrazení hodnostního označení Vojenské kanceláře prezidenta republiky na náramenících vojenských reprezentačních stejnokrojů je uvedeno v příloze č. 10.

#### § 10

##### Drobné stejnokrojové doplňky

(1) Drobné stejnokrojové doplňky jsou určeny k označení příslušnosti k druhu vojsk, určitého vojenského útvaru, vojenského zařízení nebo vojenského záchranného útvaru ozbrojených sil anebo k zvýraznění vojenského stejnokroje.

(2) Drobné stejnokrojové doplňky tvoří rozlišovací znaky, znaky, odznaky, domovenky, podbradníky, lemovky, lampasy, výšivky, stejnokrojové knoflíky, jmenovky, šňůry, šátky, rukávové znaky a rukávové pásky. Státní a rezortní vyznamenání se nosí na stejnokroji ve stanoveném pořadí.<sup>4)</sup>

### HLAVA ČTVRTÁ

#### OZNAČOVÁNÍ VOJENSKÉ TECHNIKY NÁRODNÍM ROZLIŠOVACÍM ZNAKEM ČESKÉ REPUBLIKY, STÁTNÍM SYMBOLEM ANEBO ZNAKEM HRADNÍ STRÁŽE

#### § 11

(1) Národní rozlišovací znak České republiky (dále jen „národní rozlišovací znak“) používaný na vojenské technice je kruhového tvaru, rozdělený na tři stejnoměrné klíny bílé, červené a modré barvy.

(2) Na vojenské technice, která je opatřena taktickým maskovacím nátěrem, může být národní rozlišovací znak proveden pouze konturou s vypuštěním barevnosti.

(3) S ohledem na zabezpečení dobré viditelnosti národního rozlišovacího znaku na barevném pozadí v celém rozsahu barevné sytosti odstínů se provede konturování národního rozlišovacího znaku následovně

a) při světlém pozadí – bílé a červené pole konturováno modře,

b) při tmavém pozadí – modré a červené pole konturováno bíle.

(4) Vyobrazení národního rozlišovacího znaku je uvedeno v příloze č. 11.

#### § 12

(1) Na vojenských vozidlech se národní rozlišovací znak umísťuje tak, že modrý klín je vpředu ve směru obvyklého pohybu, červený klín je dole, bílý nahoře a rovina dotyku červeného a bílého klínu je orientována horizontálně.

(2) Na vojenských zabezpečovacích vozidlech se národní rozlišovací znak umísťuje symetricky na oboje přední dveře kabiny tohoto vozidla.

(3) Na tancích se národní rozlišovací znak umísťuje po obou stranách střelecké věže v ose horizontálně nastavené hlavně. U vyprošťovacího tanku je národní rozlišovací znak umístěn v přední části na boku korby ve vzdálenosti jedné třetiny od přední části vozidla.

(4) Na vojenských bojových vozidlech se národní rozlišovací znak umísťuje v přední polovině střelecké věže v ose horizontálně nastavené hlavně a na boku korby ve vzdálenosti jedné třetiny od přední části vozidla.

(5) Na speciálních nosičích zbraní je národní rozlišovací znak umístěn na obou stranách střelecké věže v její přední polovině v ose horizontálně nastavené hlavně a na boku korby ve vzdálenosti jedné třetiny od přední části vozidla.

(6) Vozidla uvedená v odstavcích 1 až 5 se označují národním rozlišovacím znakem na pravé straně čelní části a na levé straně zadní části prostředku, bráno ve směru obvyklého pohybu. Národní rozlišovací znak se orientuje tak, že modrý klín je vždy vlevo při přímém pohledu na plochu vojenského vozidla a rovina dotyku červeného a bílého klínu je orientována horizontálně.

(7) Velikost provedení národního rozlišovacího znaku na vozidlech uvedených v odstavcích 1 až 5 je maximálně 150 mm.

(8) Vyobrazení umístění národního rozlišovacího znaku na vojenských vozidlech, na vojenských zabezpečovacích vozidlech, tancích a speciálních nosičích zbraní je uvedeno v příloze č. 12.

#### § 13

(1) Na vojenských letadlech je národní rozlišovací znak umístěn na křídlech a svislých ocasních plochách, výjimečně na trupu. Je vždy orientován modrým klínem vpředu, ve směru letu, přičemž rozhraní

<sup>4)</sup> § 12 odst. 1 zákona č. 157/1994 Sb., o státních vyznamenáních České republiky.

bílého a červeného barevného pole je rovnoběžné s podélnou osou vojenského letadla a červené barevné pole je blíže k podélné ose.

(2) Vojenská dopravní letadla, která jsou určena pro přepravu ústavních činitelů, jsou zbarvena ve státních barvách, v pořadí barev shora bílá-červená-modrá. V přední části vojenského dopravního letadla může být umístěn velký státní znak v barevném provedení.

(3) Vojenská letadla a vrtulníky se označují nad okny nebo pod kabinou pilota nápisem „CZECH AIR FORCE“.

(4) Na křídlech vojenských letadel je národní rozlišovací znak umístěn na dolním i horním povrchu nosné soustavy, a to na pravé i levé straně od osy trupu ve třech pětinach poloviny rozpětí nosné plochy od osy trupu, měřeno kolmo od osy trupu. Na vojenských letadlech s měnitelnou geometrií šípovitosti křídel je národní rozlišovací znak umístěn na křídlech v poloze odpovídající pro přistávací manévr, respektive start tohoto letadla.

(5) Na svislé ocasní ploše vojenského letadla je národní rozlišovací znak umístěn z obou stran svislé ocasní plochy tak, že modré barevné pole je orientováno vpředu ve směru letu a červené barevné pole směrem dolů, přičemž rozhraní bílého a červeného barevného pole je rovnoběžné s podélnou osou vojenského letadla. Je-li svislých ocasních ploch na vojenském letadle více, je umístěn národní rozlišovací znak na vnější straně krajních ocasních ploch nebo na dominantní ocasní ploše z obou stran. U motýlkově uspořádaných ocasních ploch vojenského letadla je národní rozlišovací znak umístěn na viditelném místě bočních stran trupu.

(6) Na vrtulnicích je národní rozlišovací znak umístěn na bočních stranách trupu v místě největší šířky nebo u rovnoběžného provedení boků trupu zpravidla ve vzdálenosti 40 % jeho celkové délky, měřeno od jeho přední části.

(7) V případě, že je národní rozlišovací znak umístěn na tmavém barevném poli taktického maskovacího nátěru, je proveden konturou ve světlešedé barvě. Při umístění národního rozlišovacího znaku na světlém barevném poli taktického maskovacího nátěru je proveden konturou v tmavošedé barvě.

(8) Při použití taktického maskovacího nátěru povrchu vojenského letadla je nutno dodržet zásadu, aby národní rozlišovací znak byl vždy vyznačen uvnitř jednoho z barevných polí.

(9) Velikost provedení národního rozlišovacího znaku na vojenských letadlech je určena jako jedna pětadvacitina jeho nejdelšího rozměru. Výsledný prů-

měř národního rozlišovacího znaku se zaokrouhlí nejbližšímu provedení podle tabulky uvedené v příloze č. 13.

(10) Vyobrazení označování vojenských letadel národním rozlišovacím znakem a státními symboly je uvedeno v příloze č. 14.

#### § 14

(1) Na vojenských plavidlech se národní rozlišovací znak umísťuje v jedné třetině od příde vojenského plavidla a nejméně jeden metr nad čarou ponoru.

(2) Na vojenských plavidlech, u kterých nelze dodržet zásadu o umístění národního rozlišovacího znaku podle odstavce 1, je umístěn národní rozlišovací znak na zadní části vojenského plavidla.

(3) Umístění státní vlajky na vojenském plavidle se řídí zvláštním právním předpisem.<sup>5)</sup>

(4) Velikost provedení národního rozlišovacího znaku na vojenských plavidlech je maximálně 150 mm.

#### § 15

(1) Znak Hradní stráže se na vozidlech užívaných Hradní stráží umísťuje

- a) u silničních vozidel a u vojenských zabezpečovacích vozidel uprostřed v čelní části vozidla, s výjimkou zasklených ploch,
- b) u motocyklů na přední části kapotáže.

(2) Vozidla Hradní stráže se neoznačují národním rozlišovacím znakem.

#### § 16

Odchylné označování vojenské techniky v odůvodněných případech povoluje ministr obrany České republiky a u Hradní stráže náčelník Vojenské kanceláře prezidenta republiky.

### HLAVA PÁTÁ

#### ZÁVĚREČNÁ USTANOVENÍ

#### § 17

Zrušuje se:

Oznámení Ministerstva národní obrany o označování materiálů vojenské správy vlastnickým znakem, uveřejněné v částce 247/1948 Ú. l. II.

#### § 18

#### Účinnost

Tato vyhláška nabývá účinnosti dnem 1. prosince 1999.

Ministr:

RNDr. Vetchý, CSc. v. r.

<sup>5)</sup> § 16 zákona č. 114/1995 Sb., o vnitrozemské plavbě.

## Vyobrazení vojenského znaku a znaku Hradní stráže

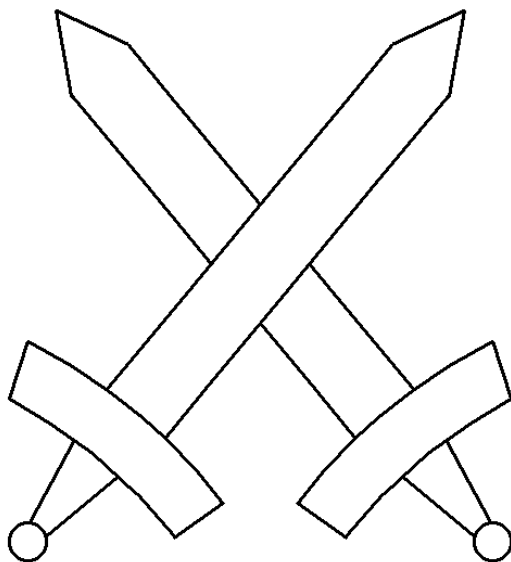

Tvar vojenského znaku

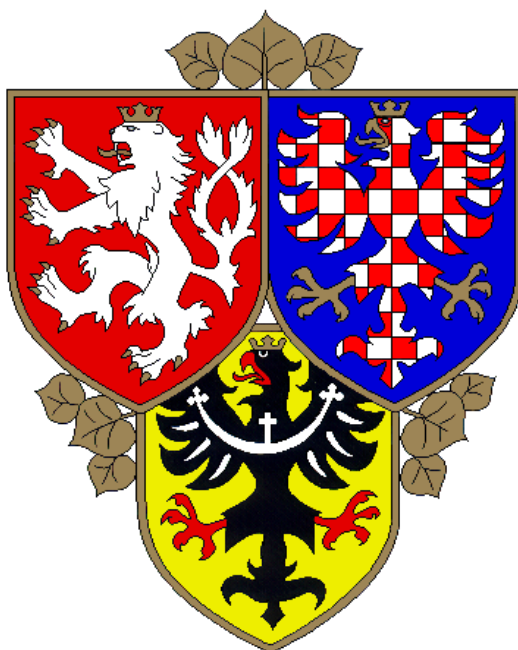

Tvar znaku Hradní stráže

Příloha č. 2 k vyhlášce č. 257/1999 Sb.

Vyobrazení mezinárodních rozeznávacích znaků vojenské zdravotnické služby,  
vojenského duchovního personálu a civilní ochrany

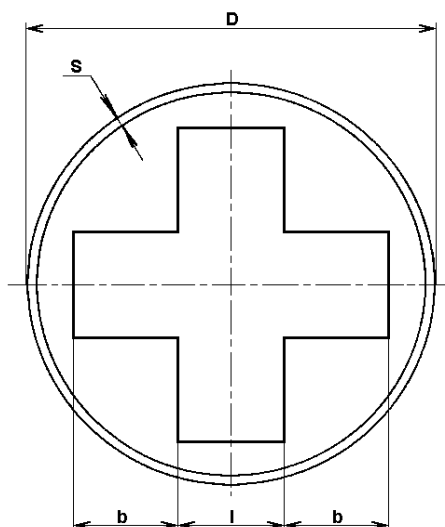

Tvar mezinárodního rozeznávacího znaku vojenské zdravotnické služby  
a vojenského duchovního personálu

Rozměry mezinárodního rozeznávacího znaku vojenské zdravotnické  
služby a vojenského duchovního personálu v mm

Průměr kružnice označující rozlišovací znak		Rozměry kříže		Tloušťka kružnice ohraničující rozlišovací znak S
D	mezní odchylka	b, l	mezní odchylka	
5,0 10,0 16,0 25,0	± 1,0	1,2 2,4 3,8 5,9	± 0,6	0,5
40,0 63,0 100,0	± 5,0	9,4 14,9 24,0	± 2,0	1,0
160,0 250,0 400,0	± 15,0	38,0 59,0 94,0	± 10,0	3,0
630,0 1 000,0 1 600,0	± 25,0	149,0 236,0 377,0	± 50,0	10,0
2 500,0 4 000,0	± 50,0	589,0 943,0	± 100,0	25,0

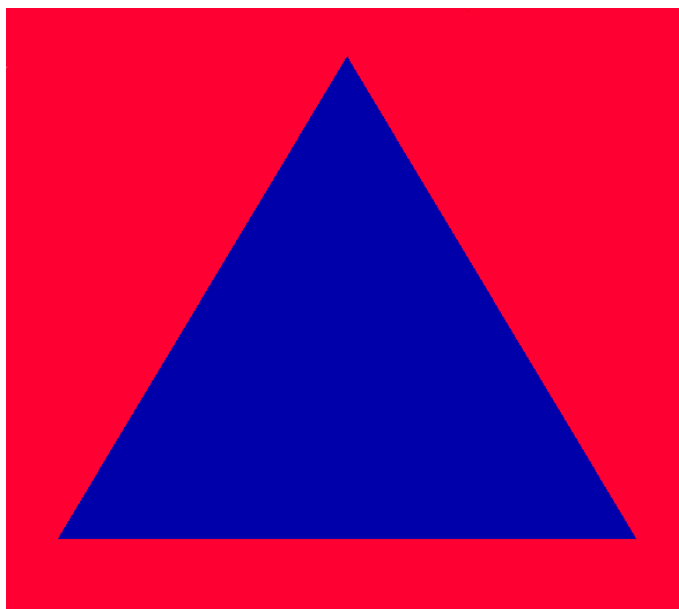

Tvar mezinárodního rozeznávacího znaku civilní ochrany

Rozměry mezinárodního rozeznávacího znaku civilní ochrany v mm

Poř. č.	Rozměr obdélníkového podkladu v mm	Strana trojúhelníku v mm
1	108 x 100	90
2	216 x 200	160
3	324 x 300	240
4	432 x 400	320
5	540 x 500	390
6	648 x 600	460
7	765 x 700	530

Barevnost provedení znaků dle vzorníku barevných odstínů ČSN 67 3067

Barva	Odstín
modrá (trojúhelník)	4456
oranžová (obdélníkový podklad)	7400

Příloha č. 3 k vyhlášce č. 257/1999 Sb.

Vyobrazení vycházkových, reprezentačních, služebních  
a polních vojenských stejnokrojů





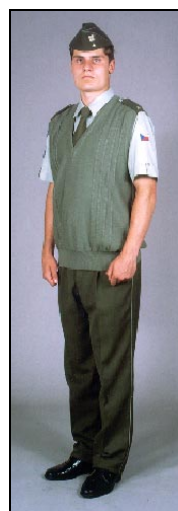









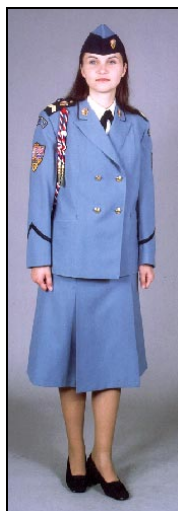

Příloha č. 4 k vyhlášce č. 257/1999 Sb.

## Vyobrazení rukávových znaků, odznaků na čepici a domovenek

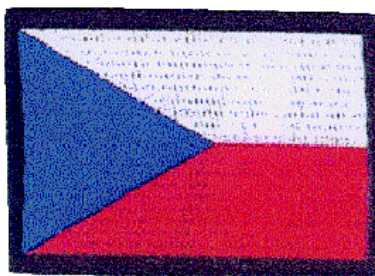

Rukávový znak – státní vlajka

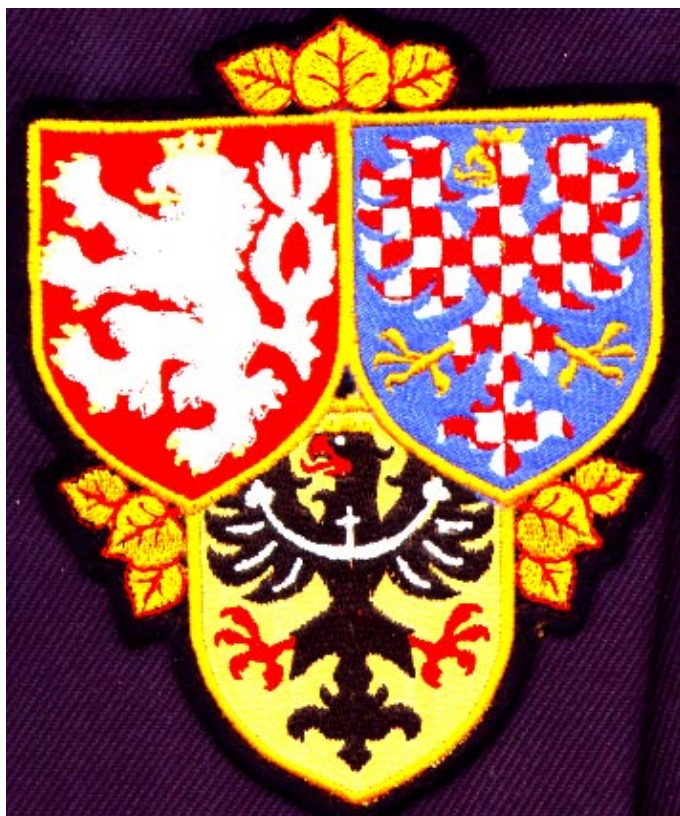

Rukávový znak Hradní stráže



Odznaky na čepici



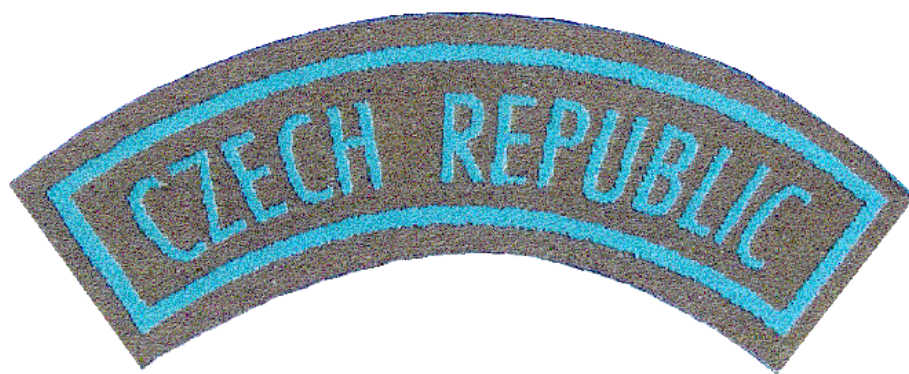









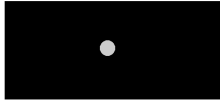



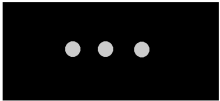

































Domovenky



## Vyobrazení tištěného hodnostního označení na vojenských polních stejnokrojích

					
vojín		svobodník		desátník	
					
četař		rotný		rotmistr	
					
nadrotmistr		štábní rotmistr		podpraporčík	
					
praporčík		nadpraporčík		štábní praporčík	
					
podporučík		poručík		nadporučík	
					
kapitán		major		podplukovník	
					
plukovník		brigádní generál		generálmajor	
					
	generálporučík		armádní generál		

Příloha č. 6 k vyhlášce č. 257/1999 Sb.

## Vyobrazení hodnostního označení na vojenských stejnokrojích Armády České republiky

			vojín
			svobodník
			desátník
			četař
			rotný
			rotmistr
			nadrotmistr
			štábní rotmistr
			podpraporčík
			praporčík
			nadpraporčík
			štábní praporčík

























			podporučík
			poručík
			nadporučík
			kapitán
			major
			podplukovník
			plukovník
			brigádní generál*)
			generálmajor*)
			generálporučík*)
			armádní generál*)

Poznámka:

\*) Hodnostní označení generálů je doplněno na štítku čepice vojenského stejnokroje a u čepicového odznaku vyšitými lipovými ratolestmi; na lodičce, na baretu a na zimní čepici je doplněno vyšitými lipovými ratolestmi u čepicového odznaku.

Příloha č. 7 k vyhlášce č. 257/1999 Sb.

## Vyobrazení hodnostního označení na vojenských stejnokrojích Hradní stráže

		vojín
		svobodník
		desátník
		četař
		rotný
		rotmistr
		nadrotmistr
		štábní rotmistr
		podpraporčík
		praporčík
		nadpraporčík
		štábní praporčík





podporučík



poručík



nadporučík



kapitán



major



podplukovník



plukovník

Příloha č. 8 k vyhlášce č. 257/1999 Sb.

## Vyobrazení hodnostního označení na vojenských reprezentačních stejnokrojích Hradní stráže



vojín

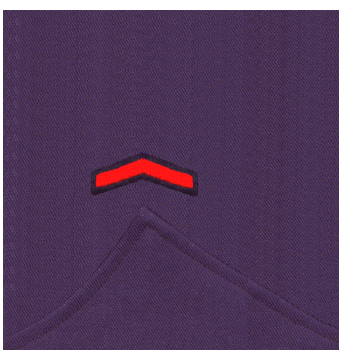

svobodník



desátník



četař

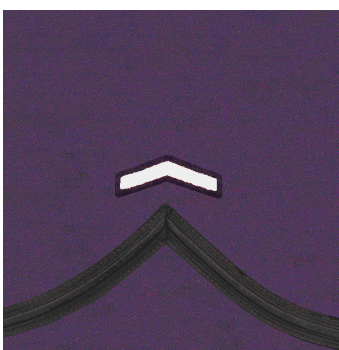

rotný

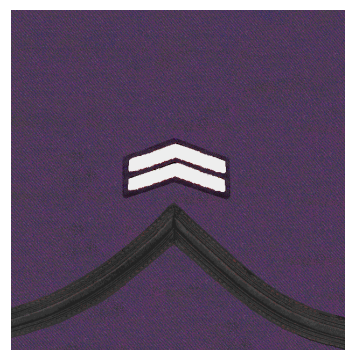

rotmistr

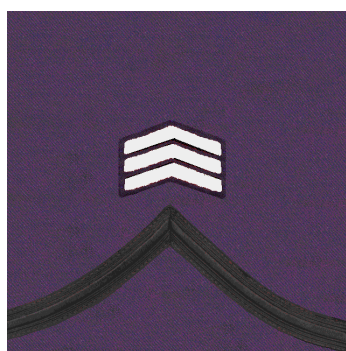

nadrotmistr



štábní rotmistr

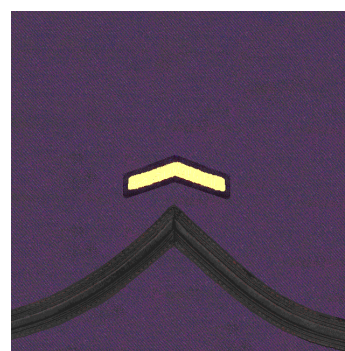

podpraporčík

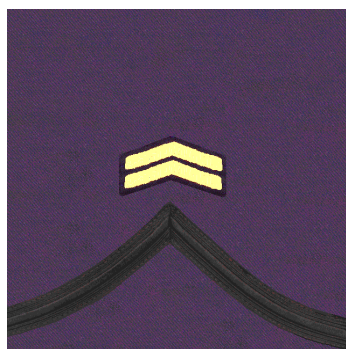

praporčík

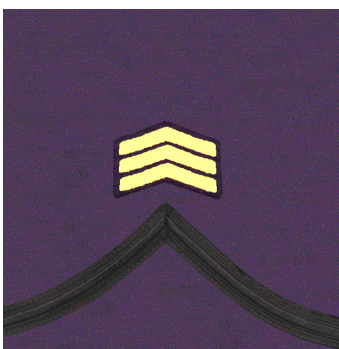

nadpraporčík

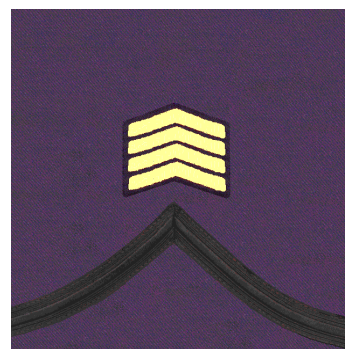

štábní praporčík

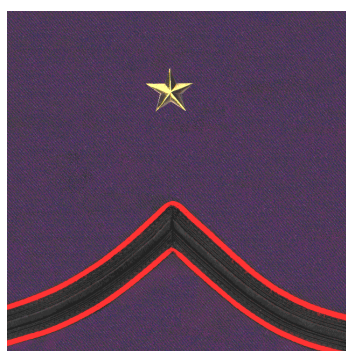

podporučík

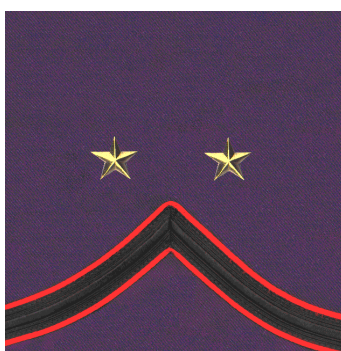

poručík

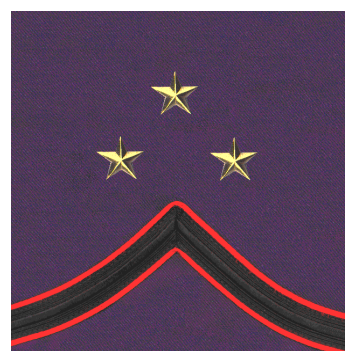

nadporučík



kapitán

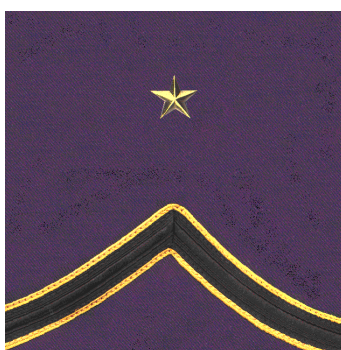

major



podplukovník



plukovník

### Nárameníky vojenských reprezentačních stejnokrojů Hradní stráže



vojínů a poddůstojníků

sboru rotmistrů, sboru praporčíků  
a sboru nižších důstojníků

sboru vyšších důstojníků



Vyobrazení hodnostního označení na vojenských letních  
reprezentačních stejnokrojích Hradní stráže

vojín



svobodník



desátník



četař

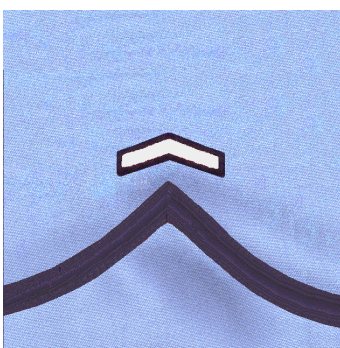

rotný

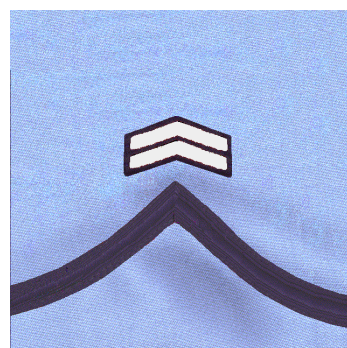

rotmistr

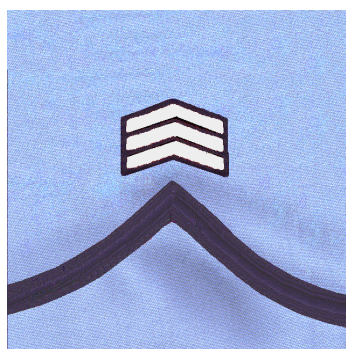

nadrotmistr

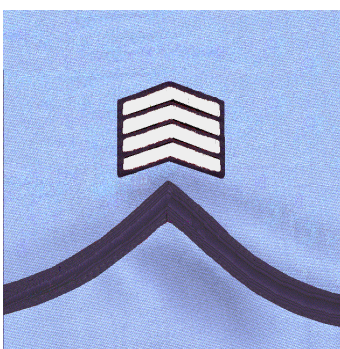

štábní rotmistr

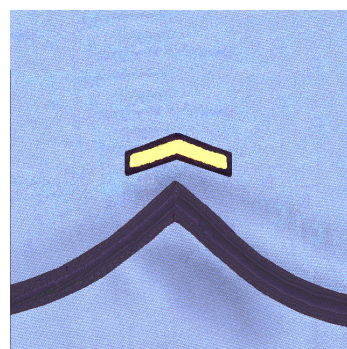

podpraporčík

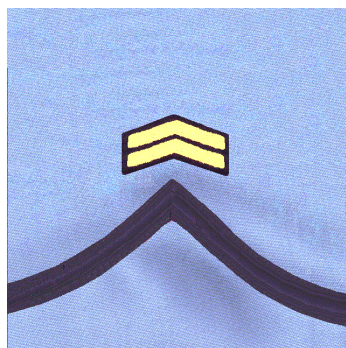

praporčík

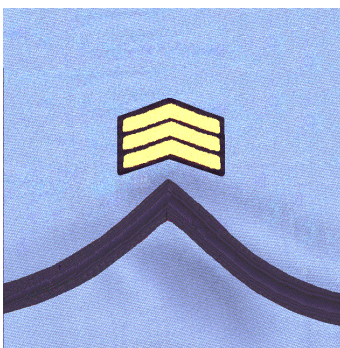

nadpraporčík

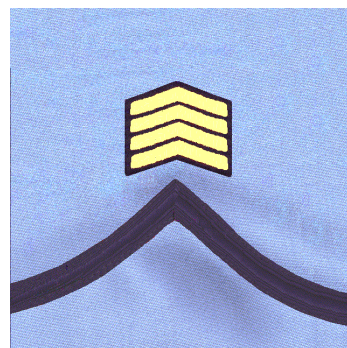

štábní praporčík





podporučík

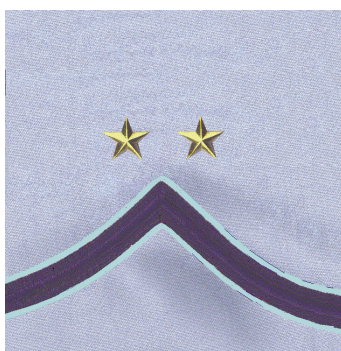

poručík



nadporučík



kapitán

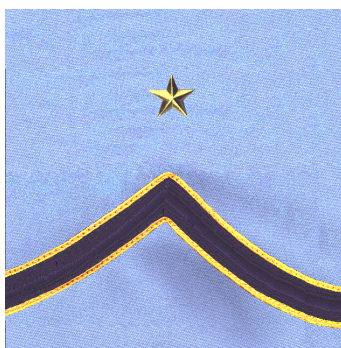

major



podplukovník



plukovník

### Nárameníky vojenských letních reprezentačních stejnokrojů Hradní stráže



vojínů a poddůstojníků

sboru rotmistrů, sboru praporčíků  
a sboru nižších důstojníků

sboru vyšších důstojníků

Příloha č. 9 k vyhlášce č. 257/1999 Sb.













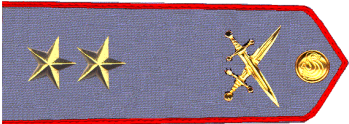

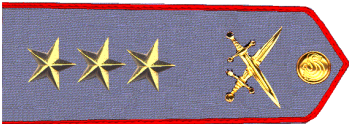

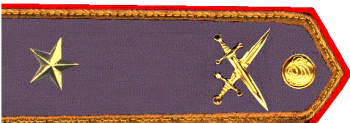

Vyobrazení hodnostního označení na vojenských stejnokrojích a vojenských letních stejnokrojích Vojenské kanceláře prezidenta republiky

			podporučík
			poručík
			nadporučík
			kapitán
			major
			podplukovník
			plukovník
			brigádní generál
			generálmajor
			generálporučík



Příloha č. 10 k vyhlášce č. 257/1999 Sb.

Vyobrazení hodnostního označení na vojenských reprezentačních stejnokrojích a vojenských letních reprezentačních stejnokrojích Vojenské kanceláře prezidenta republiky

		podporučík
		poručík
		nadporučík
		kapitán
		major
		podplukovník
		plukovník
		brigádní generál
		generálmajor
		generálporučík

Příloha č. 11 k vyhlášce č. 257/1999 Sb.

## Vyobrazení národního rozlišovacího znaku České republiky

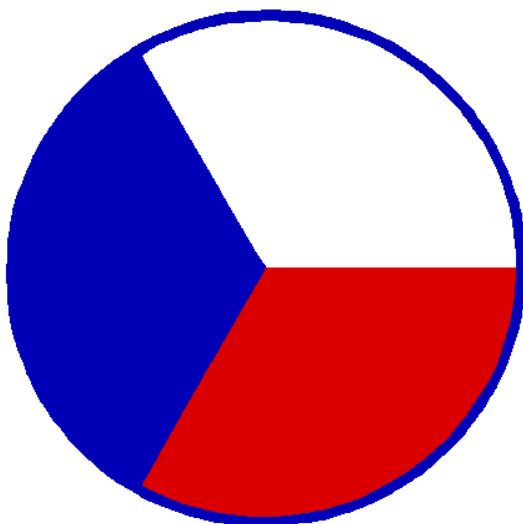
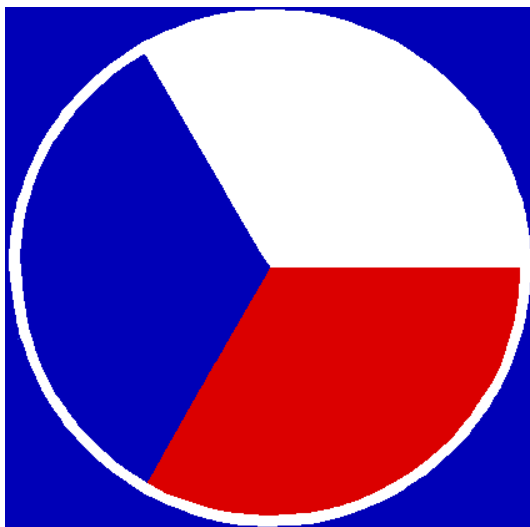
Národní rozlišovací znak České republiky  
v barevném provedeníNárodní rozlišovací znak České republiky  
v barevném provedení na základním modrém podkladu

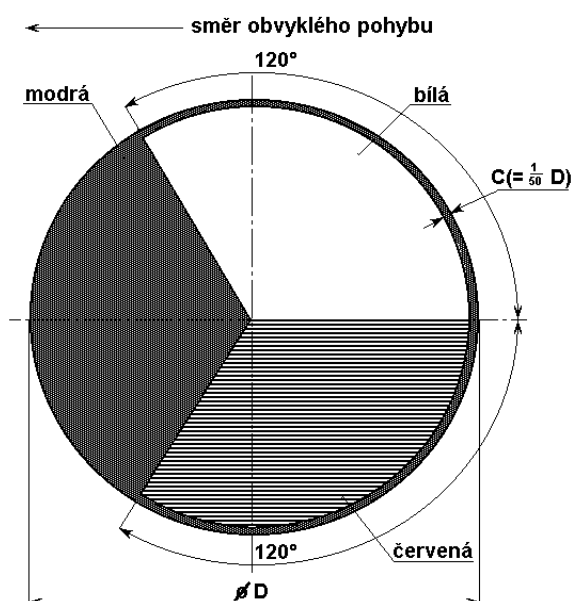

Provedení národního rozlišovacího znaku České republiky

Barevnost provedení dle vzorníku barevných odstínů ČSN 67 3067

Barva	Odstín
bílá	1000
modrá	4550
červená	8140

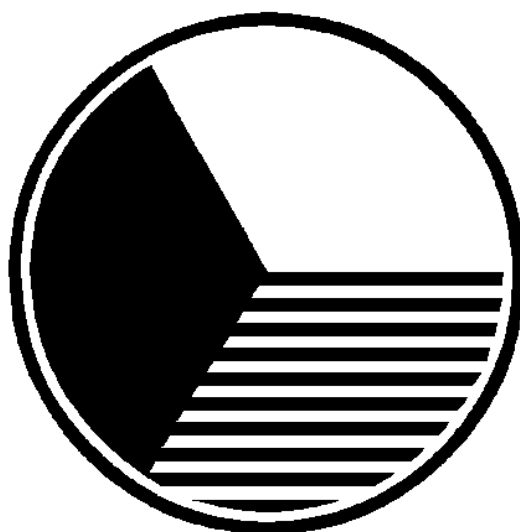

Národní rozlišovací znak České republiky  
v nebarevném provedení

Příloha č. 12 k vyhlášce č. 257/1999 Sb.

Vyobrazení umístění národního rozlišovacího znaku České republiky na vojenských vozidlech, vojenských zabezpečovacích vozidlech, tancích a speciálních nosičích zbraní

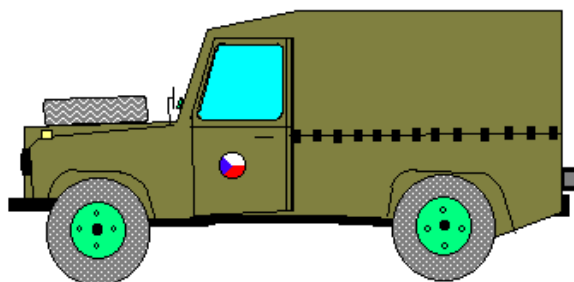

Boční pohled

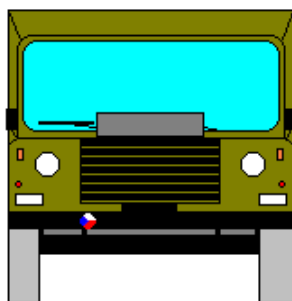

Čelní pohled

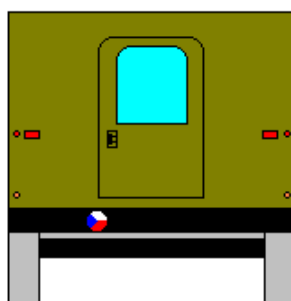

Zadní pohled

Umístění národního rozlišovacího znaku České republiky  
na vojenském vozidle

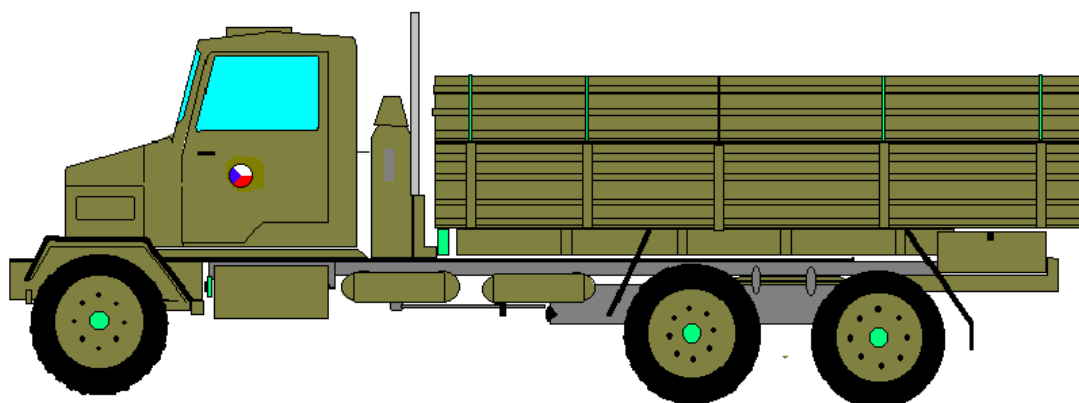

Boční pohled

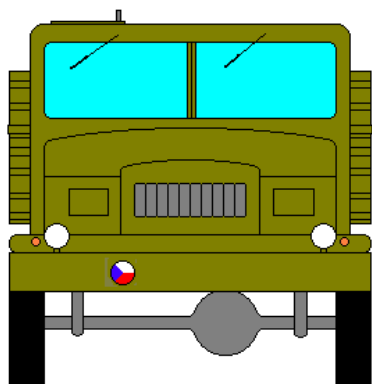

Čelní pohled

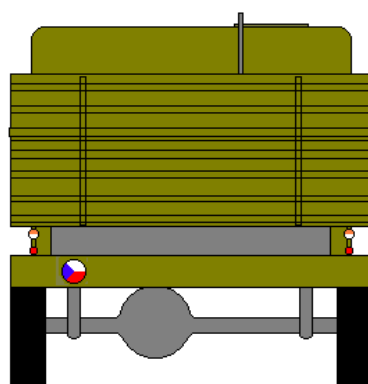

Zadní pohled

Umístění národního rozlišovacího znaku České republiky  
na vojenském zabezpečovacím vozidle

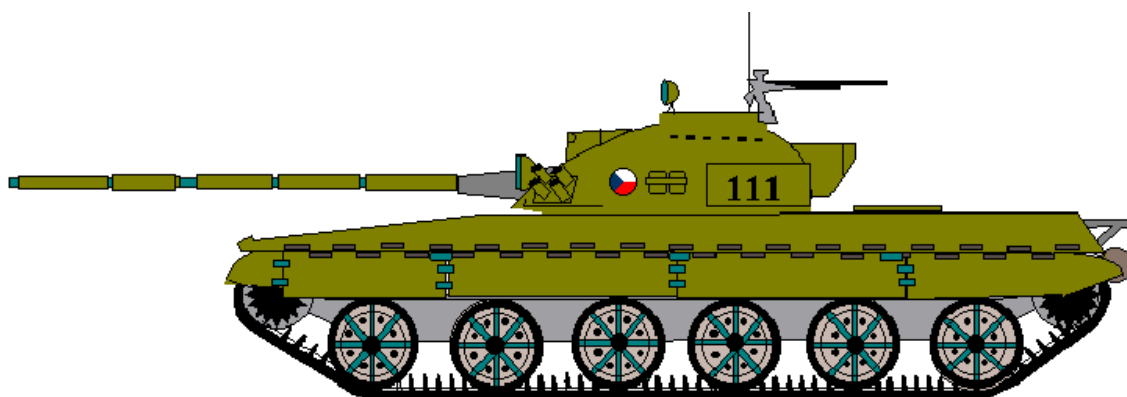

Boční pohled

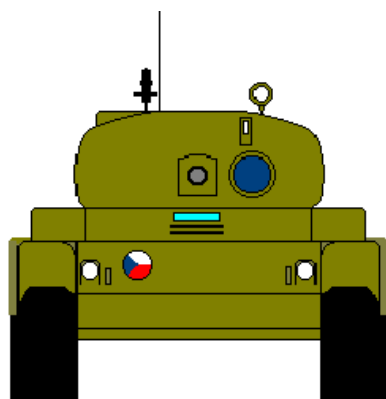

Čelní pohled

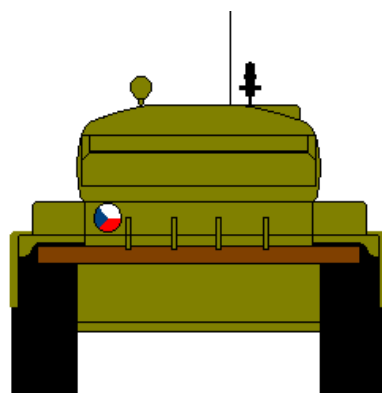

Zadní pohled

Umístění národního rozlišovacího znaku České republiky  
na tanku



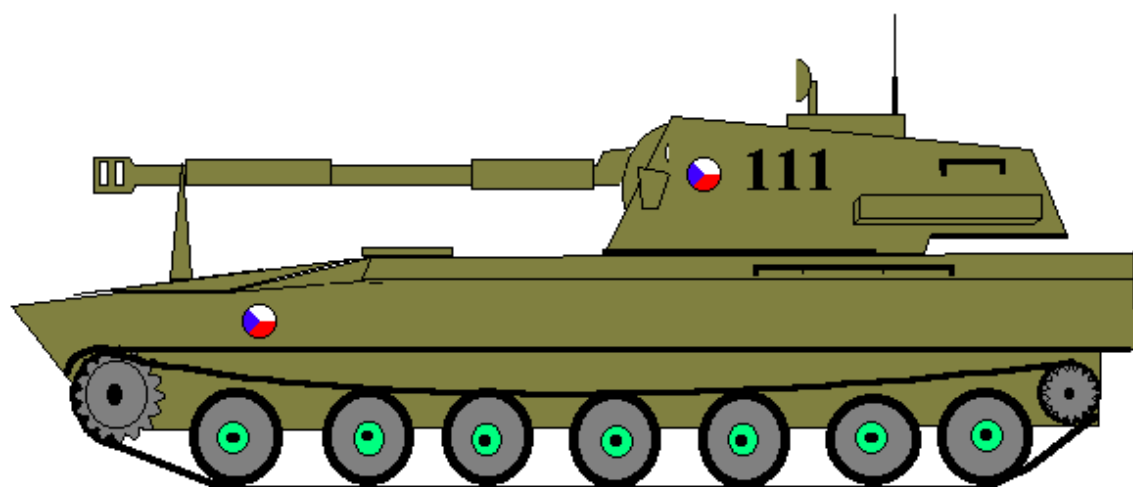

Boční pohled

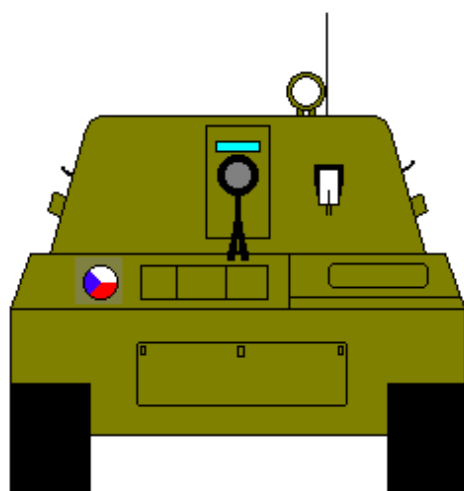

Čelní pohled

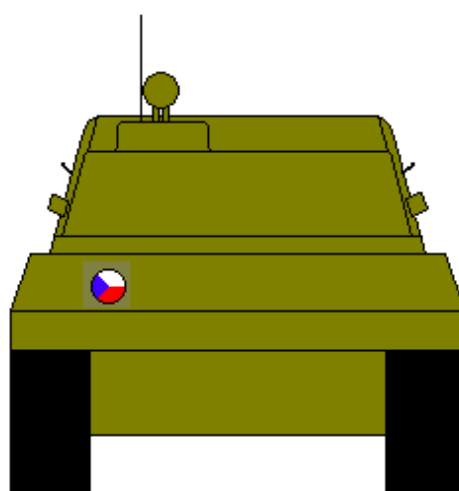

Zadní pohled

Umístění národního rozlišovacího znaku České republiky  
na speciálním nosiči zbraní

Příloha č. 13 k vyhlášce č. 257/1999 Sb.

**Tabulka pro určení výsledného průměru národního rozlišovacího znaku  
České republiky na vojenských letadlech**

Max. velikost [mm]	rozměr symbolu $\varnothing$ D [mm]	šířka kontury C [mm]
2 600	100	3
3 800	150	3
5 000	200	4
6 500	250	5
7 500	300	6
10 000	400	8
12 500	500	10
15 000	600	12
20 000	800	16
25 000	1 000	20
30 000	1 200	24
37 000	1 500	30
50 000	2 000	40

Příloha č. 14 k vyhlášce č. 257/1999 Sb.

Vyobrazení označování vojenských letadel národním rozlišovacím znakem  
České republiky a státními symboly

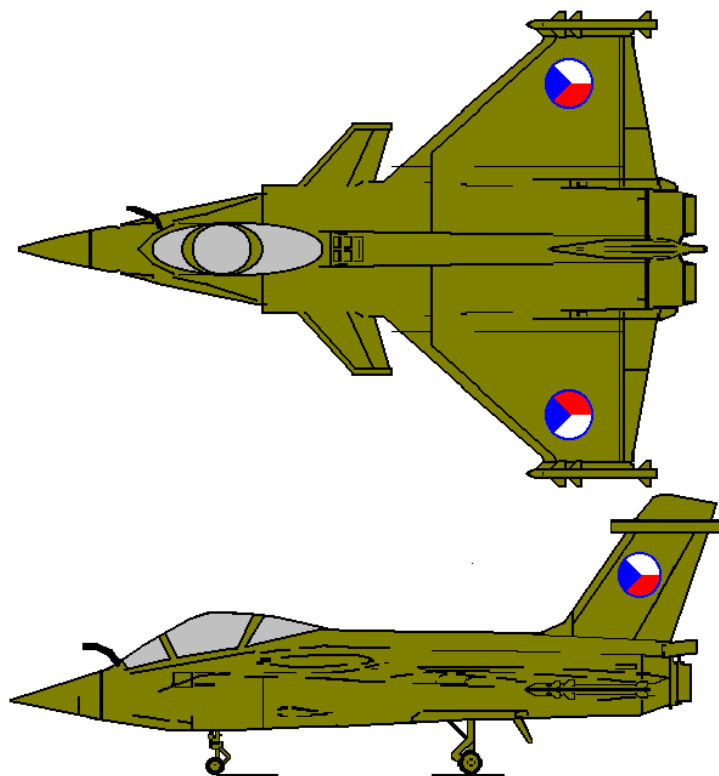

Umístění národního rozlišovacího znaku České republiky  
na vojenském letadle

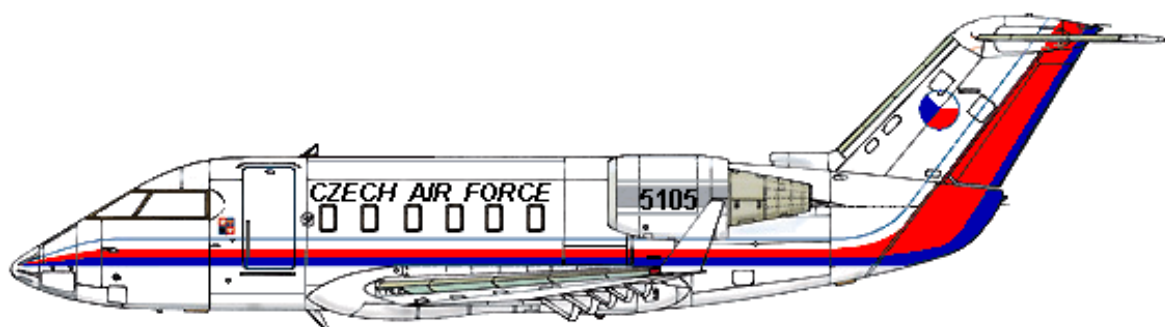

Umístění národního rozlišovacího znaku České republiky  
a státního znaku České republiky na vojenském dopravním letadle  
určeném pro přepravu ústavních činitelů

**Vydává a tiskne:** Tiskárna Ministerstva vnitra, p. o., Bartůnkova 4, pošt. schr. 10, 149 01 Praha 415, telefon (02) 792 70 11, fax (02) 795 26 03 – **Redakce:** Ministerstvo vnitra, Nad Štolou 3, pošt. schr. 21/SB, 170 34 Praha 7-Holešovice, telefon: (02) 614 32341 a 614 33502, fax (02) 614 33502 – **Administrace:** písemné objednávky předplatného, změny adres a počtu odebíraných výtisků – MORAVIAPRESS, a. s., U Póny 3061, 690 02 Břeclav, telefon 0627/305 161, fax: 0627/321 417. Objednávky ve Slovenské republice přijímá a titul distribuuje Magnet-Press Slovakia, s. r. o., Teslova 12, 821 02 Bratislava, tel./fax: 00421 7 525 46 28, 525 45 59. **Roční předplatné** se stanovuje za dodávku kompletního ročníku včetně rejstříku a je od předplatitelů vybíráno formou záloh ve výši oznámené ve Sbírce zákonů. Závěrečné vyúčtování se provádí po dodání kompletního ročníku na základě počtu skutečně vydaných částek (první záloha činí 3000,- Kč) – Vychází podle potřeby – **Distribuce:** celoroční předplatné i objednávky jednotlivých částek – MORAVIAPRESS, a. s., U Póny 3061, 690 02 Břeclav, telefon: 0627/305 179, 305 153, fax: 0627/321 417. – **Drobný prodej** – **Benešov:** HAAGER – Potřeby školní a kancelářské, Masarykovo nám. 101; **Bohumín:** ŽDB, a. s., technická knihovna, Bezručova 300; **Brno:** GARANCE-Q, Koliště 39, Knihkupectví ČS, Kapucínské nám. 11, Knihkupectví M. Ženíška, Květinářská 1, M.C.DES, Cejl 76, SEVT, a. s., Česká 14; **České Budějovice:** PROSPEKTRUM, Kněžská 18, SEVT, a. s., Krajinská 38; **Hradec Králové:** TECHNOR, Hořická 405; **Chomutov:** DDD Knihkupectví – Antikvariát, Ruská 85; **Jihlava:** VIKOSPOL, Smetanova 2; **Kadaň:** Knihařství – Přibíková, J. Švermy 14; **Kladno:** eL VaN, Ke Stadionu 1953; **Klatovy:** Krameriovo knihkupectví, Klatovy 169/I.; **Liberec:** Podještědské knihkupectví, Moskevská 28; **Most:** Knihkupectví Růžička, Šefíková 529/1057; **Napajedla:** Ing. Miroslav Kučeřík, Svatoplukova 1282; **Olomouc:** BONUM, Ostružnická 10, Tycho, Ostružnická 3; **Ostrava:** LIBREX, Nádražní 14, Profesio, Hollarova 14, SEVT, a. s., Dr. Šmerala 27; **Pardubice:** LEJHANEK, s. r. o., Sladkovského 414, PROSPEKTRUM, nám. Republiky 1400 (objekt GRAND); **Plzeň:** ADMINA, Úslavská 2, EDICUM, Vojanova 45, Technické normy, Lábkova pav. č. 5; **Praha 1:** FIŠER-KLEMENTINUM, Karlova 1, KANT CZ, s. r. o., Hybernská 5, LINDE Praha, a. s., Opletalova 35, Moraviapress, a. s., Na Florenci 7-9, tel.: 02/232 07 66, PROSPEKTRUM, Na Poříčí 7; **Praha 2:** NEWSLETTER PRAHA, Šafaříkova 11; **Praha 4:** PROSPEKTRUM, Nákupní centrum Budějovická, Olbrachtova 64, SEVT, a. s., Jihlavská 405; **Praha 5:** SEVT, a. s., E. Peškové 14; **Praha 6:** PPP – Staňková Isabela, Verdunská 1; **Praha 8:** JASIPA, Zenklova 60; **Praha 10:** Abonentní tiskový servis, Hájek 40, Uhřetíněves, BMSS START, areál VÚ JAWA, V Korytech 20; **Přerov:** Knihkupectví EM-ZET, Bartošova 9; **Sokolov:** KAMA, Kalousek Milan, Poláčkova 1826; **Šumperk:** Knihkupectví D-G, Hlavní tř. 23; **Teplice:** L + N knihkupectví, Kapelní 4; **Trutnov:** Galerie ALFA, Bulharská 58; **Ústí nad Labem:** 7 RX, s. r. o., Dlouhá 9, tel.: 047/522 04 24, 522 08 58, 522 08 35, 522 05 39; **Zábřeh:** Knihkupectví PATKA, Žižkova 45; **Žatec:** Prodejna U Pivovaru, Žižkovo nám. 76. **Distribuční podmínky předplatného:** jednotlivé částky jsou expedovány neprodleně po dodání z tiskárny. Objednávky nového předplatného jsou vyzřizovány do 15 dnů a pravidelné dodávky jsou zahajovány od nejbližší částky po ověření úhrady předplatného nebo jeho zálohy. Částky vyšlé v době od zaevidování předplatného do jeho úhrady jsou doposílány jednorázově. Změny adres a počtu odebíraných výtisků jsou prováděny do 15 dnů. **Reklamace:** informace na tel. čísle 0627/305 168. V písemném styku vždy uvádějte IČO (právnícká osoba), rodné číslo (fyzická osoba). **Podávání novinových zásilek** povoleno Českou poštou, s. p., Odštěpný závod Jižní Morava Ředitelství v Brně č. j. P/2-4463/95 ze dne 8. 11. 1995.